**「ゴルフンググレイツ」専用
コントローラー取付け説明書**



図1

1. コントロールパネルから、ジョイスティックを外して下さい。

※ジョイスティックの外し方は、次の〔例1〕、〔例2〕の2通りに分かります。

〔例1〕M4の六角ナットで固定されている場合(図1参照)(コナミ製コントロールパネル)

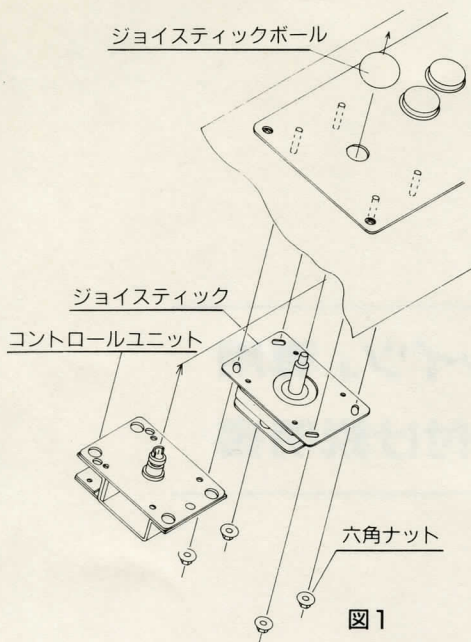
- ①ジョイスティックボールを外して下さい。
- ②ジョイスティックを固定している4本の六角ナットを外して下さい。
- ③ジョイスティックを下方に引き抜いて下さい。



図2

〔例2〕M4のサラ・タップタイトネジ4本で固定されている場合。(図2参照)

- ①ジョイスティックボールを外して下さい。
- ②コントロールパネルの化粧板を外して下さい。
- ※ジョイスティックを固定していたネジはコントロールユニット取り付け時に使用しないで下さい。
- ③ジョイスティックを下方に引き抜いて下さい。

2. コントロールパネルに、コントロールユニットを取り付けて下さい。

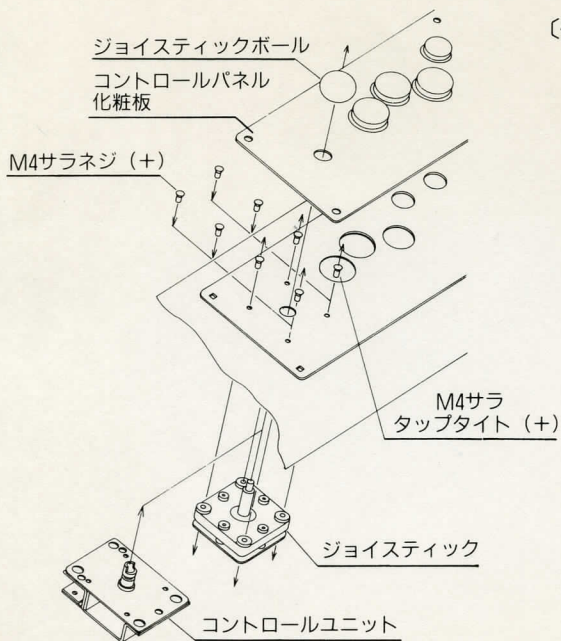
コントロールユニット取り付け方法は、ジョイスティックを取り外した時の逆の手順で行なって下さい。

(図1、図2参照)

※コントロールユニットは、1P用、2P用で束線の形状が異なりますので、必ず1P側には、コントロール1Pユニットを、2P側には、コントロール2Pユニットを取り付けて下さい。(図3、図4参照)

※コントロールパネル内の束線がギアの回転の妨げとならない様、注意して下さい。



図3



図4

3. 人形を取り付けて下さい。(図5参照)

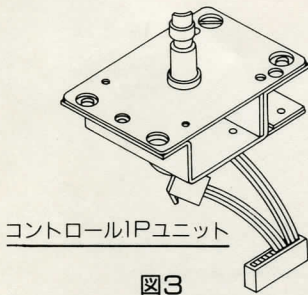
- ①コントロールシールをコントロールパネルに貼り付けて下さい。
- ②プッシュスイッチに付いている束線をストッパープレートに通して下さい。
- ③束線をシャフトに通しながら、ストッパープレートをシャフトに付けて下さい。
- ④プッシュスイッチ、ストッパープレート、シャフトをはさみ込むように人形を付け、M4、ボタンボルト(専用工具使用)で固定して下さい。

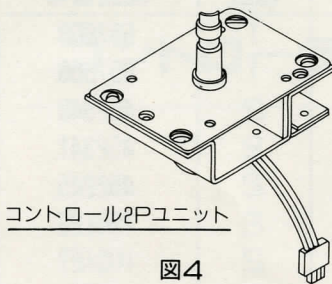

図5



図6

4. 束線を取り付けて下さい。

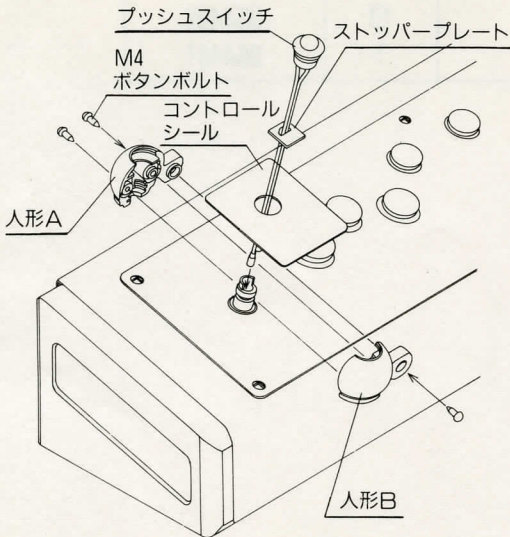
A. 人形頭部のプッシュスイッチの束線 (図6参照)

- ①シャフトから出ているプッシュスイッチ付属束線に束線ユニットのギボシ端子を差し込んで下さい。
- ②束線ユニットのもう一方の端子をジョイスティックUPスイッチ用束線につないで下さい。

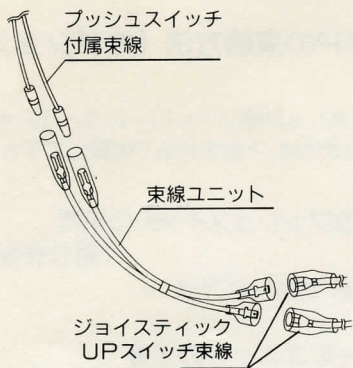
※端子を差し込んだ後は、必ずナイロンキャップを被せて下さい。



図7

B. コントロールユニットの束線

- ①コントロール 1Pユニットのボリュームから出ている束線のメス3PINコネクタと、コントロール2Pユニットのボリュームから出ている束線のオス・3PINコネクタをつないで下さい。(図7参照)
- ②コントロール1Pユニットから出ている束線のメス・12PINコネクタをP.C.B.上のCN6 12PINコネクタに差し込んで下さい。(図8参照)

※配線図は、P.C.B.の取り扱い説明書を参照して下さい。

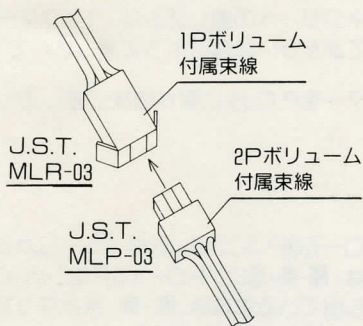
※コントロール1PユニットはコントロールA
コントロール2PユニットはコントロールBと、なっております。



図8

5. 3P、4Pの束線方法 (オプション)

オプションで、3P、4P用コントロールユニットをお買い上げ下さった方は、下記の方法で束線して下さい。

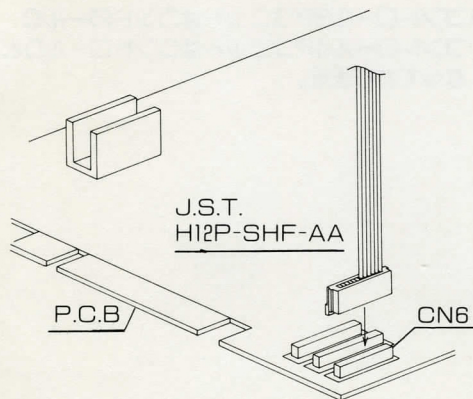
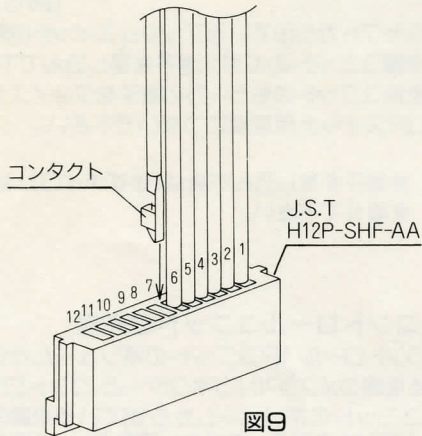

A. 人形頭部のプッシュスイッチの束線 (図6参照)

4-Aと同じ方法で行なって下さい。

B. コントロールユニットの束線 (図8、図9参照)

①コントロールユニットのポリウムから出ている束線の先端についているコンタクトを図9の様に順番にコネクタに差し込んで下さい。

※コネクタへの差し込みは、コネクタの番号を見てまちがいのないように差し込んで下さい。

②コネクタをP.C.B.に図8の様に差し込んで下さい。

コンタクト NO.	線材の種類
7	3P側より出ている束線の黒
8	3P側より出ている束線の茶
9	3P側より出ている束線の赤
10	4P側より出ている束線の黒
11	4P側より出ている束線の黄
12	4P側より出ている束線の赤

※コントロール3Pユニットのポリウムから出ている束線は、黒・茶・赤コントロール4Pユニットのポリウムから出ている束線は、黒・黄・赤となっていますので、取付け時にまちがいのないようにして下さい。

※配線図はP.C.B.の取り扱い説明書を参照して下さい。

※コントロール3PユニットはコントロールC
コントロール4PユニットはコントロールDと、
なっております。

部品リスト

No.	名称	個数	部品番号
1	コントロール1Pユニット	1	557608
2	コントロール2Pユニット	1	557609
3	プッシュスイッチ	2	452340
4	束線ユニット	2	452341
5	ストッパープレート	2	452245
6	人形A	2	100126
7	人形B	2	100127
8	コントロールシール	2	452334
9	ボタンボルトM4	6	054473
10	サラネジM4	8	054407
11	専用工具	1	054481